

SIEMENS

Gigaset 3000 Micro



NEDERLANDS

Gebruiksaanwijzing

en veiligheidsaanwijzingen 

Gigaset 3000 Micro



Het display is voorzien van een beschermfolie.
Voor gebruik de beschermfolie verwijderen!



Display

Display in rusttoestand, displaytoetsen



Ontvangststerkte

Actuele functies











van de displaytoetsen, bijvoorbeeld extra telefoonboek, bellerslijst*, intern bellen, nummerherhaling

Displaytoetsen

- wisselende functies, afhankelijk van displaymelding
- **bij 2 functies** linker- **of** rechterzijde van de toets indrukken

Display-symbolen

Afhankelijk van de situatie verschijnen de volgende symbolen in het display:

	Extra telefoonboek		Intern bellen
	Omhoog/omlaag		Nummerherhaling
	Naar links/rechts		Bevestigen
	Nieuwe oproepen in bellerslijst / nieuw bericht op antwoord-apparaat		Functie beëindigen
	Invoer wissen		Annuleren / vorige menu-optie
			Extra menu

* Afhankelijk van het basisstation, het land en de netwerk aanbieder

Belangrijke menu-opties

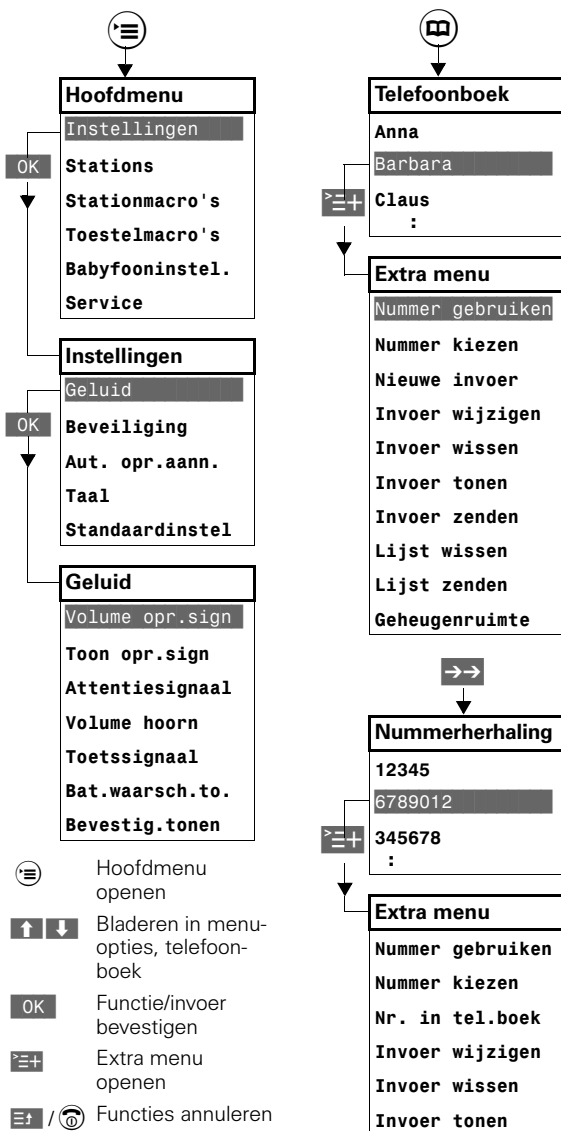

Inhoudsopgave

Gigaset 3000 Micro	2
Display	3
Display in rusttoestand, displaytoetsen	3
Display-symbolen	3
Belangrijke menu-opties	4
Veiligheidsvoorschriften	6
Gebruiksklaar maken	7
Inhoud van de verpakking controleren	7
Batterijen plaatsen	7
Lader aansluiten	8
Lader aan de muur monteren	8
Batterij opladen	9
Montage van de draagclip	10
Handset in-/uitschakelen	10
Toetsbeveiliging in-/uitschakelen	10
Handset aanmelden	11
Telefoneren	12
Extern bellen	12
Intern bellen	12
Oproep beantwoorden	13
Extern gesprek doorverbinden, ruggespraak	13
Nummerherhaling	14
Handmatige nummerherhaling	14
Telefoonboeken	15
Telefoonnummer opslaan	15
Kiezen met telefoonboek	16
Namen invoeren	16
Selectie netwerkaanbieder	19
Bellerslijst	20
Geluidsinstellingen	20
Volume van de handset	20
Volume en toonritme van het oproepsignaal	21
Kort attentiesignaal	21
Oproepsignaal	21
Attentie- en waarschuwingstonen	21
Veiligheid	22
PIN-code van de handset wijzigen	22
Snelkiezen	23
Handsetblokkering inschakelen	23
Noodnummer kiezen	24
Overige instellingen	24
Automatische beantwoording	24
Display-taal instellen	24
Standaardinstelling herstellen	25
Stationsinstellingen	26
Handset aanmelden	26
Macro's	27
Babyfoon-functie	30
Appendix	31

Veiligheidsvoorschriften

- **Gebruik geen normale (niet oplaadbare) batterijen**, maar uitsluitend batterijen van hetzelfde type zoals meegeleverd, namelijk: **Toshiba Power Pack (NiMH) V30145-K1310-X143** (oplaadbaar); deze kunnen schade aan het batterij-omhulsel en zelfs persoonlijk letsel veroorzaken.
- In het batterijvak van de handset is de volgende sticker aangebracht:

 Alleen goedgekeurde oplaadbare batterijen, die in deze gebruiksaanwijzing vermeld zijn, gebruiken.
- Gebruik **uitsluitend de meegeleverde adapter**, zoals aangegeven op de onderzijde van het toestel.
- Gebruik geen andere oplaadapparaten; de batterij kan dan beschadigd raken.
- De batterij wordt warm tijdens het opladen. Dit is normaal en ongevaarlijk.
- Uit onderzoek is gebleken dat onder bepaalde omstandigheden medische apparatuur kan worden beïnvloed door draadloze DECT-toestellen.
- De handset kan bij gehoorapparaten een onaangename bromtoon veroorzaken.
- De handset niet gebruiken in omgevingen met explosiegevaar zoals bijvoorbeeld bij tankstations.
- Draag uw Gigaset 3000 Micro alleen inclusief de gebruiksaanwijzing over aan derden.
- Lever de gebruikte handset en oude en/of defecte batterijen in als klein chemisch afval



Gebruiksklaar maken

Inhoud van de verpakking controleren

Comfort handset Gigaset 3000 Micro, batterij (NiMH), draagclip, gebruiksaanwijzing.

Batterijen plaatsen



- **Gebruik geen normale (niet oplaadbare) batterijen**, maar uitsluitend batterijen van hetzelfde type zoals meegeleverd, namelijk: **Toshiba Power Pack (NiMH) V30145-K1310-X143** (oplaadbaar); deze kunnen schade aan het batterij-omhulsel en zelfs persoonlijk letsel veroorzaken.
- In het batterijvak van de handset is de volgende sticker aangebracht:
  Alleen goedgekeurde oplaadbare batterijen, die in deze gebruiksaanwijzing vermeld zijn, gebruiken.
- Gebruik alleen de lader Gigaset 3000L Micro. Andere laders kunnen de batterijen beschadigen.
- Lever oude en/of defecte batterijen in als klein chemisch afval.

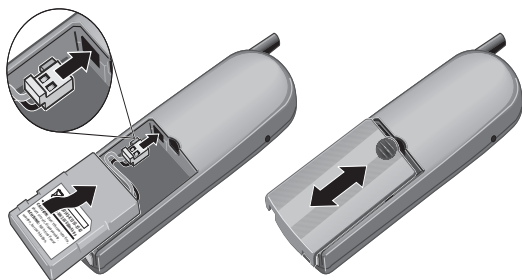

- De **batterijstekker** met het "**neusje**" naar **boven, respectievelijk links** in het aansluitvak steken en vervolgens de batterij in het batterijvak plaatsen – zie afbeelding.
- Deksel **op de handset plaatsen (zie afbeelding)** en naar boven schuiven **tot hij vastklikt**.
- **Deksel openen:** druk op de ribbels en schuif de deksel naar **beneden**.

Lader aansluiten



Gebruik alleen de **meegeleverde adapter**.

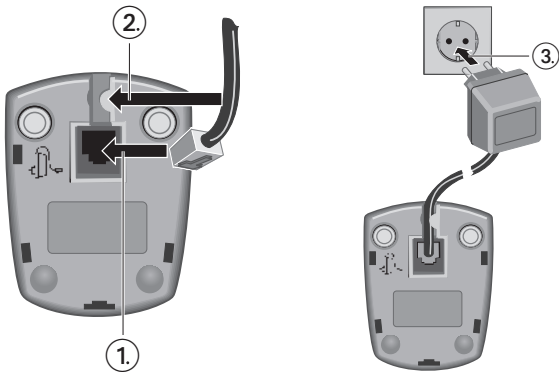

Lader aan de muur monteren

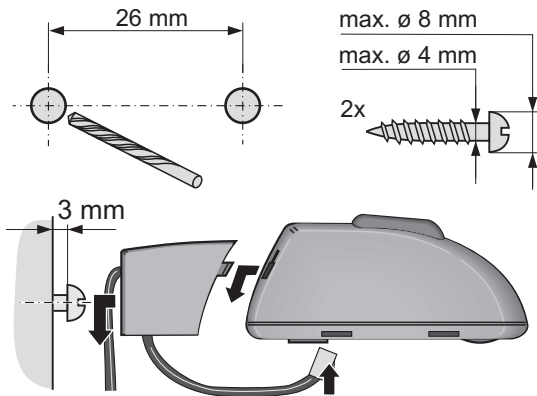

Batterij opladen

De meegeleverde batterij (NiMH) is **niet opgeladen**.

Om de batterij op te laden, plaatst u de handset in het basisstation of in de lader Gigaset 3000L Micro (accessoire) – u hoort een bevestigingstoon. De laadprocedure wordt in het display van de handset als volgt aangegeven:

	Batterij leeg		Batterij voor $\frac{2}{3}$ opgeladen
	Batterij voor $\frac{1}{3}$ opgeladen		Batterij volledig opgeladen

- Het is aan te raden de batterij de eerste keer minimaal 16 uur onafgebroken op te laden – ongeacht de eventuele weergave van het laadsymbool!
- Na de eerste keer laden kunt u uw handset na ieder gesprek terugplaatsen op het basisstation. Het opladen wordt elektronisch gestuurd. Daardoor wordt gegarandeerd dat de batterijen optimaal en behoedzaam opgeladen worden.
- De batterij wordt warm tijdens het opladen. Dit is normaal en ongevaarlijk.
- De juiste laadstatus van de batterij wordt pas weergegeven na één ononderbroken laad-/ontlaadprocedure.

Goedgekeurde batterij:

Toshiba Power Pack (NiMH), Artikelnr. V30145-K1310-X143.

Bedrijfstijden/oplaadtijd van de handset:

Capaciteit (mAh)	Stand-by-tijd (uren)	Gesprekstijd (uren)	Oplaadtijd (uren)
600	max. 200	circa 15	circa 5

Montage van de draagclip

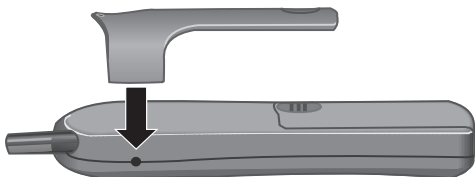

Draagclip op de achterzijde van de handset aandrukken tot beide nokjes in de uitsparingen aan de zijkant vastklikken.

Handset in-/uitschakelen



Verbreektoets **1 seconde lang** indrukken.

De handset schakelt zich automatisch in na het plaatsen van de batterijen en bij het terugplaatsen in het basisstation of in de lader.

Toetsbeveiliging in-/uitschakelen

Wanneer u deze functie inschakelt, zijn de toetsen tegen indrukken beveiligd.

Een **inkomend** gesprek kunt u toch beantwoorden door de verbindingstoets  in te drukken.



Functie in- of uitschakelen: toets **langer dan 1 seconde** indrukken.

Handset aanmelden

U kunt de taal voor de displaymeldingen* wijzigen, zie pagina 24!

Voordat u kunt telefoneren, moet de handset eerst worden aangemeld bij het basisstation. Indien u de taal naar het Nederlands hebt gewijzigd, verschijnt op de ingeschakelde handset **Aanmelden**.

Stap 1:

- Maak uw **Siemens-basisstation** klaar voor het aanmelden:

Gigaset	Basisstation voorbereiden
3010 Micro 3010/3015	De gekleurde toets op het basisstation ongeveer 10 seconden indrukken tot u een bevestigingston hoort.
3035	In het menu van het basisstation de optie Aanmelden selecteren en bevestigen.
3070/3075 isdn	De groene LED indrukken – deze knippert tijdens het aanmelden.
1000-/2000- modellen	Dezelfde bediening als de latere modellen, bijvoorbeeld voor 2010 zie 3010.

Stap 2:

- Voer nu **binnen één minuut** op uw **handset de onderstaande handelingen uit**:

JA

Display-toets indrukken.

Systeemcode

Systeemcode van het basisstation (bij levering 0000) invoeren en bevestigen – de vrije interne telefoonnummers worden weergegeven.

OK

Bijv. **2^{ABC}**

Gewenst intern telefoonnummer invoeren – de stationsnaam wordt weergegeven in het display: bijv. **Station 1**, (knippert niet meer).

De handset is aangemeld en klaar voor gebruik!

- Aanmelden op **meerdere basisstations** of **stationsnaam wijzigen**, zie pagina 26.
- Intern telefoonnummer wijzigen: handset nogmaals aanmelden bij hetzelfde basisstation onder een ander intern nummer, zie pagina 26.

* bij levering Engels

Telefoneren

Extern bellen



Telefoonnummer invoeren.
Eventueel corrigeren met



Verbindingstoets indrukken om het nummer te kiezen.

Gesprek beëindigen:

Verbreektoets indrukken.

- Met de verbreektoets kunt u het **kieszen van het telefoonnummer annuleren**.
- Met de ruggespraak-/doorverbindtoets kunt u een **kiestoonpauze** invoeren (lang indrukken).
- **Geheime nummers onderdrukken voor nummerherhaling** of bijvoorbeeld bij telebankieren: bij bestaande verbinding menu-toets indrukken en **Toonkiezen aan** selecteren en bevestigen met **OK** – alle tekens die hierna worden ingevoerd, worden **niet** opgeslagen.

Intern bellen

INT

Display-toets indrukken – het eigen interne nummer wordt aan de rechterkant weergegeven.

Bijv.

Intern telefoonnummer invoeren.

Alle handsets bellen:

ALLEN of

Gesprek beëindigen:

Verbreektoets indrukken.

Oproep beantwoorden



Verbindingstoets indrukken.

of

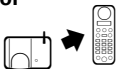

Wanneer de functie "Automatisch beantwoorden" (instelling bij levering) is ingeschakeld komt de verbinding automatisch tot stand na het opnemen van de handset uit het basisstation of de lader..

Oproepsignaal direct uitschakelen : *→ lang indrukken.

Zolang de oproep wordt weergegeven in het display kunt u deze bijvoorbeeld met de verbindingstoets  beantwoorden.

Extern gesprek doorverbinden, ruggespraak

Bij de **basisstations van Siemens** kunt u een extern gesprek doorverbinden naar een andere handset of interne ruggespraak houden.



INT

Display-toets indrukken.

Bijv. **2**_{ABC}

Intern telefoonnummer kiezen.

Zodra de gesprekspartner zich meldt:

- **gesprek doorverbinden:** verbreekttoets  indrukken.
- **ruggespraak beëindigen:** met  terugschakelen naar de gesprekspartner in de wachtstand.

Nummerherhaling

Handmatige nummerherhaling

U kunt kiezen uit de 5 laatstgekozen telefoonnummers.



Nummers opvragen.



Gewenst nummer kiezen.

Overige functies

Alle functies van het extra menu beginnen als volgt:



Nummers opvragen en selecteren.



Extra menu openen.



Gewenste functie selecteren en bevestigen:

Nummer gebruiken

(het nummer kan worden aangevuld/gewijzigd);

Nummer kiezen

(geselecteerd telefoonnummer kiezen);

Nieuwe invoer (zie pagina 15);

Invoer wijzigen

(telefoonnummer en/of naam wijzigen);

Invoer wissen (

telefoonnummer en/of naam wissen);

Invoer tonen

(telefoonnummer en/of naam volledig weergeven);

Telefoonboeken



In het **telefoonboek**  kunt u circa 100 telefoonnummers met naam opslaan.

In het **extra telefoonboek**  kunt u **toegangsnummers van netwerkaanbieders** en **voorkeursnummers** opslaan.

De bediening van beide telefoonboeken is identiek.

Telefoonnummer opslaan

 / 	Telefoonboek/extra telefoonboek openen.
	Extra menu openen.
 	Nieuwe invoer selecteren en bevestigen.
Naam	Naam invoeren (maximaal 16 karakters), zie pagina 16.
	Naar de volgende regel springen.
	Telefoonnummer invoeren (maximaal 32 karakters, zie ook onderstaande instructies).
	Extra menu openen.
 	Invoer opslaan selecteren en bevestigen.

- bij het invoeren van het nummer eventueel met toets  een kiestoonpauze of uit het extra telefoonboek via het extra menu  het nummer van een netwerkaanbieder invoeren.
- u kunt bijvoorbeeld het centrale nummer van uw bedrijf opslaan en het toestelnummer nakiezen.
- u kunt ook tijdens een gesprek gegevens opslaan.

Kiezen met telefoonboek



Telefoonboek/extra telefoonboek openen.

Bijv. **3DEF** **3DEF**

Eerste letter van de naam invoeren, bijv. voor "F" toets **3DEF** drie keer indrukken. Eventueel overige letters invoeren of bladeren met .



Verbindingstoets indrukken om het kiezen te starten.

Namen invoeren

Bij het **invoeren van namen** kunt u volgens onderstaande tabel letters, cijfers en speciale tekens invoeren:

Betreffende toets verschillende keren of lang indrukken:

	1x	2x	3x	4x	5x	6x	7x	8x	9x
1	1								
2ABC	a	b	c	2	ä	à	â	ã	ç
3DEF	d	e	f	3	ë	é	è	ê	
4GHI	g	h	i	4	ï	î			
5JKL	j	k	l	5					
6MNÖ	m	n	o	6	ö	ñ	ó	ô	õ
7PORS	p	q	r	s	7	ß			
8TUV	t	u	v	8	ü	ú	ù	û	
9WXYZ	w	x	y	z	9	ý	æ	ø	å
0--	␣*	.	-	0	,	+	:	?	!
*@+A	a→A	*	/	()	=	&	@	
#+0	#	£	\$						

* Spatie

Hoofd- en kleine letters:

De **eerste letter** van de naam wordt **automatisch als hoofdletter** ingevoerd.



Handmatig **voor ieder teken** wisselen tussen kleine letters en hoofdletters.

Cursor verplaatsen:



Cursor naar links of rechts resp. naar het einde van het woord of de regel verplaatsen (kort of lang indrukken).



Regel naar boven of naar beneden springen.

Teken wissen:

Het teken dat links naast de cursor staat, wordt gewist (kort of lang indrukken).

Teken invoegen:

Een teken wordt altijd links naast de cursor ingevoegd.

Overige functies

Telefoonboek/extra telefoonboek openen.

Bijv. **8TUV**

Eerste letter van de naam invoeren, bijv. voor "T" toets **8TUV** indrukken.



Extra menu openen.



Gewenste functie selecteren en bevestigen:

Nummer gebruiken

(het nummer kan worden aangevuld/gewijzigd);

Nummer kiezen

(geselecteerd telefoonnummer kiezen);

Nieuwe invoer (zie pagina 15);

Invoer wijzigen

(telefoonnummer en/of naam wijzigen);

Invoer wissen (

telefoonnummer en/of naam wissen);

Invoer tonen

(telefoonnummer en/of naam volledig weergeven);

Invoer zenden

Vooropgesteld: de handset en het basisstation ondersteunen deze functie.

U kunt de invoer verzenden naar een andere Comfort-handset.

Als **Invoer zenden naar INT:** verschijnt:

Bijv. **3DEF**



Nummer van de ontvangende handset invoeren en bevestigen.

Op de **ontvangende handset** klinkt het oproepsignaal:

Bijv.

Oproep beantwoorden.

PIN-code



De PIN-code van de ontvangende handset invoeren en bevestigen – de invoer wordt verzonden.

Lijst wissen

Alle invoer wordt gewist.

Lijst zenden

Identiek aan "Invoer zenden".

Geheugenruimte

Weergave vrije geheugencapaciteit voor telefoonboek en macro's.

Selectie netwerkaanbieder

Selectie netwerkaanbieder (Call-by-Call)

• Koppelen van telefoonnummers



Extra telefoonboek openen en gewenste invoer selecteren.



Extra menu openen.



Nummer gebruiken bevestigen – het nummer wordt weergegeven.



Het telefoonnummer van de gesprekspartner invoeren **of** het telefoonboek openen om het gewenste nummer te selecteren.



Nummer kiezen – de telefoonnummers worden achter elkaar gekozen.

• Verkort kiezen vanuit het extra telefoonboek

- U kunt in het extra telefoonboek 10 verkorte kiesnummers opslaan (**0-9**), waarbij u **vóór** de naam een **verkort kiesnummer (0-9)** invoert, bijv. "**1 naam netwerkaanbieder**".
- Door de bijbehorende cijfertoets (**0-9**) lang in te drukken, wordt het opgeslagen nummer weergegeven.

Vooropgesteld: het verkorte kiesnummer is opgeslagen!



Betreffende cijfertoets **lang indrukken** – het nummer/naam van de netwerkaanbieder dat onder verkort kiesnummer "**1**" is opgeslagen, wordt weergegeven.



Telefoonnummer van de gesprekspartner invoeren **of** telefoonboek openen om het gewenste nummer te selecteren.



Nummer kiezen – de telefoonnummers worden achter elkaar gekozen.

Bellerslijst

In de **bellerslijst*** worden de niet-beantwoorde oproepen opgeslagen.

Nieuwe invoer in de bellerslijst wordt aangegeven met het symbool .



Display-toets indrukken – bijvoorbeeld de bellerslijst wordt weergegeven.



Bladeren naar de gewenste invoer.

Bijvoorbeeld nummer kiezen:



Verbindingstoets indrukken.

Bij **basisstations met antwoordapparaat** signaleert het symbool  ook de ontvangst van nieuwe berichten. Zie de gebruiksaanwijzing van de desbetreffende toestellen!

Geluidsinstellingen

Volume van de handset

U kunt het volume van de handset op drie niveaus instellen – ook tijdens een gesprek!



Menutoets indrukken.



Instellingen selecteren en bevestigen.



Geluid selecteren en bevestigen.



Volume hoorn selecteren.



Volume wijzigen en instelling opslaan.

* Afhankelijk van het basisstation, het land en de netwerkaanbieder

Volume en toonritme van het oproepsignaal

- u kunt kiezen uit **5 volume-instellingen**, het „**Crescendo**“-signaal (volume neemt steeds meer toe =C) en **geen oproepsignaal** (=0).
- u heeft de keuze uit **10 toonritmen voor het oproepsignaal**.



Menu-toets indrukken.

OK

Instellingen selecteren en bevestigen.

OK

Geluid selecteren en bevestigen.



OK

Volume opr.sign of **Toon opr.sign** selecteren.



OK

Instelling wijzigen en opslaan

Kort attentiesignaal

Wanneer u de functie **Attentiesignaal** instelt, hoort u bij een inkomend gesprek slechts een kort attentiesignaal.



Menu-toets indrukken.

OK

Instellingen selecteren en bevestigen.

OK

Geluid selecteren en bevestigen.



OK

Attentiesignaal selecteren en bevestigen.
✓ = ingeschakeld

Oproepsignaal

U kunt het oproepsignaal van de handset uitschakelen, bijvoorbeeld als u in vergadering bent. Alle oproepen worden **alleen in het display weergegeven**, maar kunnen door het indrukken van de verbindingstoets  worden beantwoord.



Oproepsignaal in-/uitschakelen:

-toets **lang** indrukken, tot het oproepsignaalssymbool verschijnt of verdwijnt.

Attentie- en waarschuwingstonen

- **Toetsignaal:** elke druk op een toets wordt akoestisch bevestigd.
- **Batterijwaarschuwingstoon:** waarschuwing als de batterij bijna leeg is.
- **Bevestigingstonen:** bevestigingstoon (1 korte toon) aan het einde van iedere met succes uitgevoerde invoer / instellingen en bij het plaatsen van de handset in de lader; waarschuwingstoon (4 korte tonen) bij foutieve invoer.



OK

Menu-toets indrukken.

OK

Instellingen selecteren en bevestigen.**Geluid** selecteren en bevestigen.

OK

Gewenste functie selecteren.

Functie in- of uitschakelen.

✓ = toon ingeschakeld

Veiligheid

U kunt de PIN-code wijzigen, een snelkiesnummer programmeren of uw handset blokkeren.

De veiligheidsfuncties roept u als volgt op:



Menu-toets indrukken.

OK

Instellingen selecteren en bevestigen.

OK

Beveiliging selecteren en bevestigen.

PIN-code OK

PIN-code van de handset invoeren (bij levering 0000) en bevestigen.

**Gewenste functie** selecteren:

PIN-code van de handset wijzigen

Belangrijke functies en instellingen zijn beveiligd met de PIN-code van uw handset.

Vergeet uw PIN-code niet ! Als u de PIN-code vergeten bent, is een ingreep in het apparaat vereist. Neem in dat geval contact op met de **Siemens-hotline**, zie omslag.

Eerste invoer zoals hierboven, vervolgens:

OK

PIN wijzigen selecteren en bevestigen.

PIN-code OK

Twee keer: nieuwe PIN-code invoeren

PIN-code OK





(4 cijfers) en bevestigen – de nieuwe PIN-code van uw handset is opgeslagen.

Snelkiezen

Als u een snelkiesnummer **geprogrammeerd** hebt en de functie "Snelkiezen" is ingeschakeld, wordt dit nummer automatisch gekozen bij het indrukken van **een willekeurige toets**. Zo kan bijvoorbeeld in een noodsituatie een alarmnummer worden gekozen.

Snelkiesnummer opslaan/wijzigen/wissen:



Begin de procedure zoals beschreven aan het begin van het hoofdstuk op pagina 22, vervolgens:



-  **Snelkiesnummer** selecteren en bevestigen. Zie ook onderstaande informatie!
-  Snelkiesnummer invoeren, wijzigen of wissen met .
-  Extra menu openen.
-  **Invoer opslaan** selecteren en bevestigen.

Bij het invoeren van het nummer eventueel het extra menu openen met  en **I** voor intern snelkiesnummer (bijv. **I3**), een **pauze** of een **nummer uit het extra telefoonboek** invoeren.

Snelkiezen inschakelen:

Begin de procedure zoals beschreven aan het begin van het hoofdstuk op pagina 22, vervolgens:



-   **Snelkiezen** selecteren, inschakelen en functie beëindigen.
✓ = functie ingeschakeld



Uitschakelen:  PIN-code invoeren  .

Handsetblokkering inschakelen

U kunt uw handset blokkeren voor uitgaande externe gesprekken. Bij ingeschakelde blokkeerfunctie zijn alle functies geblokkeerd, met uitzondering van het noodnummer. U blijft echter "bereikbaar". Bij een inkomende oproep de verbindingstoets  indrukken.

Begin de procedure zoals beschreven aan het begin van het hoofdstuk op pagina 22 bovenaan, vervolgens:

-   **Handset blokk.** selecteren, inschakelen en functie beëindigen.
✓ = functie ingeschakeld

Uitschakelen:  PIN-code invoeren  .

Noodnummer kiezen

Bij ingeschakelde functie Handsetblokkering kunt u het noodnummer kiezen dat in het basisstation is opgeslagen – zie de handleiding van het basisstation!

Overige instellingen

Automatische beantwoording

Bij ingeschakelde automatische beantwoording hoeft u alleen de handset van het basisstation of uit de lader te nemen om de oproep te beantwoorden.



Menutoets indrukken.

OK

Instellingen selecteren en bevestigen.



OK

Aut. opr.aann. selecteren en functie in- of uitschakelen.

✓ = functie ingeschakeld.

Display-taal instellen



Menutoets indrukken.

OK

Instellingen selecteren en bevestigen.



OK

Taal selecteren en bevestigen.



OK

Gewenste taal selecteren en bevestigen.

✓ = ingestelde taal.

Display-meldingen bij het instellen van de taal:

Einstellungen	Sprache	Deutsch
Settings	Language	English
Réglages	Langue	Français
Impostazioni	Lingua	Italiano
Ajustes	Idioma	Español
Programações	Língua	Português
Instellingen	Taal	Nederlands

Standaardinstelling herstellen

De **PIN-code van de handset** wordt niet hersteld.
De **telefoonboeken** en de **bellerslijst** worden **niet** gewist.

Instelling bij levering:

Taalinstelling	Engels
Snelkiesnummer, nummerherhaallijst	gewist
Automatische beantwoording, toetssignaal, batterijwaarschuwingstoon, bevestigingstonen	AAN
Volume van de handset, toonritme van het oproepsignaal	1
Volume van het oproepsignaal	5
Kort attentiesignaal	UIT
Gevoeligheid babyfoon	2



Menutoets indrukken.

OK

Instellingen selecteren en bevestigen.



Standaardinstel selecteren en bevestigen.

PIN-code **OK**

PIN-code van de handset invoeren en bevestigen (bij levering 0000).

Stationsinstellingen





Handset aanmelden

U kunt uw handset op maximaal **4 basisstations** aanmelden. Voor het aanmelden bij "GAP-basisstations" **van andere leveranciers**, zie de gebruiksaanwijzing van het betreffende basisstation.

Stap 1:





- bereid het **basisstation** voor, zie pagina 11.
- **binnen één minuut** moet u de onderstaande procedure **op de handset** uitvoeren:

Stap 2:

- | | |
|---|--|
|  | Menu-toets indrukken. |
|  OK | Stations selecteren en bevestigen. |
|  | Extra menu openen. |
|  OK | Aanmelden selecteren en bevestigen. |
| PIN-code  | PIN-code van het basisstation (bij levering: 0000) invoeren en bevestigen. |



Overige stationsinstellingen

Alle overige stationsinstellingen roept u als volgt op:

- | | |
|---|---|
|  | Menu-toets indrukken. |
|  OK | Stations selecteren en bevestigen. |
|   | Station selecteren en extra menu openen. |
|  | Gewenste functie selecteren: |

Naam wijzigen

U kunt de naam van het station wijzigen, bijv. **Station 1** in **Intern 3**, waarbij "3" het interne nummer van de handset is.

- | | |
|---|--|
|  | Naam wijzigen selecteren en bevestigen. |
| Naam | Gewenste naam invoeren, zie pagina 16. |
|  OK | Extra menu openen en Invoer opslaan selecteren en bevestigen. |

Selecteren

U kunt de handset aanmelden op een **vast basisstation** of de menu-optie **Beste station** instellen. De handset selecteert dan automatisch het station waarmee de beste verbinding tot stand kan worden gebracht.

OK

Selecteren selecteren en bevestigen.

Multicel Config

Alleen mogelijk in combinatie met meerdere ISDN-basisstations van Siemens. Zie de gebruiksaanwijzing van de desbetreffende toestellen.

Macro's

Een macro vergemakkelijkt de bediening doordat hij een aantal bedieningsstappen samenvat.

Stations-macro's

Alleen mogelijk met Gigaset 3000-basisstations/-toestellen! Zie de gebruiksaanwijzing van de desbetreffende toestellen.

Toestel-macro's

U kunt meerdere bedieningsprocedures of invoergegevens ten behoeve van instellingen als toestelmacro onder een naam opslaan, wijzigen en zenden.

Met het extra menu  kunt u bovendien macro's wissen en de vrije geheugenruimte opvragen. Macro's, telefoonboek en het extra telefoonboek maken gebruik van één geheugen.

Voorbeelden van toestelmacro's (functies):

Functie	Invoer
VoiceMail AAN	*61*0842333#
VoiceMail UIT	#61#
VoiceMail beluisteren	0842333
Direct doorschakelen AAN	*21* telefoonnr.# (evt. tel.nr.)
Direct doorschakelen UIT	#21#

Toestelmacro opslaan:

Menutoets indrukken.

**Toestelmacro's** selecteren en bevestigen.

Extra menu openen.

**Nieuwe invoer** selecteren en bevestigen.**Naam**

Naam van de macro invoeren, bijv. doorschakelen.



Naar de volgende regel springen.

Inhoud

Macro-inhoud invoeren, bijv. *21* telefoonnummer#.

Extra menu openen en **Invoer opslaan** selecteren en bevestigen.**Overige functies van het extra menu bij het invoeren van een macro-inhoud:****Element invoeren:**

U kunt bijvoorbeeld een macro programmeren voor het opvragen van uw banksaldo. Indien u een macro aanmaakt om uw banksaldo op te vragen, kunt u hieraan elementen toevoegen, bijvoorbeeld C (PIN opvragen). Wanneer u de toestelmacro start, worden alle geprogrammeerde nummers gekozen tot en met het ingevoerde element C. In het display van de handset verschijnt nu de melding „A.U.B. PIN invoeren.“

Voor de inhoud van een macro kunnen de volgende macro-elementen worden ingevoerd :

C PIN opvragen	I INT
N Nr. opvragen	E Einde gesprek
Q Bevest. opvr.	M Tijd. toonk.
P Pauze invoeg.	

Extra menu openen en **Element invoegen** selecteren en bevestigen.

Element selecteren en bevestigen.

Extra menu openen en **Invoer opslaan** selecteren en bevestigen.

Element tonen

Om de betekenis van het element op te roepen, plaatst u de cursor op het teken en roept u de functie "Element tonen" op.

Extra tel.boek

Nummer uit het extra telefoonboek invoegen.

Toestelmacro starten:



Menu-toets indrukken.



OK

Toestelmacro's selecteren en bevestigen.



Gewenste macro selecteren en starten met de verbindingstoets.

Babyfoon-functie

Bij een ingeschakelde babyfoon wordt vanaf een door u gekozen handset een andere handset intern gebeld, zodra in de kamer een van tevoren ingestelde babyfoongevoeligheid wordt bereikt. Na het beantwoorden van de oproep hoort u wat er in de kamer gebeurt. Ook na het verbreken van de verbinding blijft de babyfoon ingeschakeld. Op de babyfoon worden de oproepen alleen in het display aangegeven. De **afstand** tot de "baby" dient circa **1 tot 2 meter** te bedragen.

Nummer voor babyfoon opslaan



Menu-toets indrukken.



OK

Babyfooninstel. selecteren en bevestigen.



OK

Te1.nr.babyfoon selecteren en bevestigen.



OK

Nummer van de handset invoeren die moet worden gebeld en bevestigen.

Wanneer u per ongeluk een 2-cijferig nummer hebt ingevoerd: vóór het nummer een "nul" invoeren.

Babyfoongevoeligheid instellen



Menu-toets indrukken.



OK

Babyfooninstel. selecteren en bevestigen.



OK

Gevoel. instel. selecteren en bevestigen.



OK

Gevoeligheid van de babyfoon wijzigen en opslaan. Niveau 1 = gevoelig!

Babyfoon inschakelen

Vooropgesteld: het nummer voor de babyfoon is opgeslagen!



Menu-toets indrukken.



OK

Babyfooninstel. selecteren en bevestigen.



OK

Babyfoon inschakelen en functie beëindigen.

✓ = functie ingeschakeld

Babyfoon uitschakelen

UIT

De functie is uitgeschakeld.

Appendix

Instellingen van het basisstation

De instelmogelijkheden onder de menu-optie **Service** zijn afhankelijk van het type basisstation dat gebruikt wordt. Zie de gebruiksaanwijzing van het betreffende toestel.

Bereik

Het maximale bereik van de handset bedraagt buiten circa 300 m en binnen ongeveer 50 m. Binnen wordt het bereik door bouwkundige factoren en meubilair beperkt. Het ontvangstsymbool geeft aan, hoe sterk het radiosignaal tussen basisstation en handset is:

- ▣▣▣▣ 100% ontvangststerkte
- ▣▣▣▣ geen of geringe ontvangststerkte

Headset (accessoire)

Met de headset voor de **Gigaset 3000 Micro** heeft u tijdens het telefoneren uw handen vrij. Bovendien kunt u meeluisteren met de gesprekken via de handset.



Garantie/service

Voor dit toestel geldt een garantie van één jaar, te rekenen vanaf de datum van aankoop. Als bewijs hiervoor geldt de aankoopfactuur en de garantiekaart. De werkzaamheden onder garantie worden alleen door Siemens verricht.

Binnen de garantietermijn zal Siemens alle schade die het gevolg is van materiaal- en/of productiefouten kosteloos repareren of het defecte product vervangen.

De garantie vervalt indien:

- reparaties, vervangingen of uitbreidingen aan de zaken is verricht door anderen dan Siemens zonder haar schriftelijke toestemming;
- de zaken naar het oordeel van Siemens verwaarloosd dan wel onvoorzichtig en/of ondeskundig zijn gebruikt, behandeld en/of onderhouden, en of slijtage;
- typenummers en/of serienummers en/of garantie-stickers zijn beschadigd, verwijderd en/of veranderd;
- wijzigingen in garantiekaart en/of aankoopfactuur zijn aangebracht;
- door verkeerd inleggen en/of lekkage van vervangbare batterijen en/of door gebruik van niet voorgeschreven batterijen defecten zijn ontstaan;
- defecten zijn ontstaan door het niet volgens de voorschriften aansluiten en/of installeren van de (goedgekeurde) zaken;
- defecten zijn ontstaan ten gevolge van afwijkende omgevingscondities, voor zover dergelijke condities zijn aangegeven;
- defecten zijn ontstaan door overige van buitenaf komende oorzaken;
- de verzegeling van zaken, voorzover aanwezig is, verbroken.

NB. Batterijen zijn van garantie uitgesloten.

De garantietermijn wordt niet verlengd of vernieuwd door uitvoering van garantiewerkzaamheden, met dien verstande dat de garantie op uitgevoerde garantiewerkzaamheden drie maanden bedraagt.

- **Service-telefoonnummers:** zie omslag achterin de gebruiksaanwijzing.

Neem bij vragen over de bediening van het toestel contact op met uw dealer. Voor vragen over de telefoonaansluiting kunt u contact opnemen met uw netwerkaanbieder.

Goedkeuring

De handset Gigaset 3000 Micro is goedgekeurd voor gebruik binnen de gehele EU.

Service

Country	Service phone number	Country	Service phone number
Argentina	08008889878	Lithuania	822391555
Austria	051707-5004	Luxembourg	43843399
Belgium	078152221	Netherlands	0703333100
Brazil	0800169001	Norway	22708400
Bulgaria	02739488	Poland	0800220990
Croatia	016105381	Portugal	014178393
Czech Republic	0224199259	Russia	0957372968
Denmark	35258600	Singapore	8454818
Finland	0922943700	Slovak Republic	0759682266
France	0156384200	Slovenia	0611746333
Germany	01805333222	South Africa	6523800
Greece	016864389	Spain	902115061
Hong Kong	28707544	Sweden	087509911
Hungary	0614572444	Switzerland	012120090
Iceland	5113000	Taiwan	0225186504
Ireland	1850777277	Turkey	08002116223-24
Italy	0269893691	United Kingdom	02077441447
Latvia	7501114		

We, Siemens AG, declare, that the above mentioned product is manufactured according to our Full Quality Assurance System certified by CETECOM ICT Services GmbH with the registration number "Q810820M" in compliance with ANNEX V of the R&TTE-Directive 99/05/EC. The presumption of conformity with the essential requirements regarding Council Directive 99/05/EC is ensured.



Senior Approvals Manager